



Saunier Duval

es Instrucciones de funcionamiento

it Istruzioni per l'uso

VivAir

SDH 19-050 IDNI

SDH 19-070 IDNI

SDH 19-085 IDNI

SDH 19-100 IDNI

SDH 19-140 IDNI



es	Instrucciones de funcionamiento	1
it	Istruzioni per l'uso	26

Instrucciones de funcionamiento

Contenido

1	Seguridad	3	5	Funcionamiento	12
1.1	Advertencias relativas a la operación	3	5.1	Rango de temperatura para el funcionamiento	12
1.2	Utilización adecuada.....	3	5.2	Elementos del control por cable	12
1.3	Indicaciones generales de seguridad	4	5.3	On/off.....	12
2	Observaciones sobre la documentación	7	5.4	Modo de funcionamiento	12
2.1	Consulta de la documentación adicional.....	7	5.5	Ajuste de la velocidad del ventilador	13
2.2	Conservación de la documentación	7	5.6	Funcionamiento automático.....	13
2.3	Validez de las instrucciones	7	5.7	Refrigeración	13
3	Descripción del aparato	7	5.8	Modo deshumidificación	14
3.1	Estructura del producto conducto	7	5.9	Modo calefacción.....	14
3.2	Estructura del control por cable	8	5.10	Modo Sleep.....	14
3.3	Función principal.....	8	5.11	Función TIMER.....	15
3.4	Calefacción	8	5.12	Función turbo.....	15
3.5	Refrigeración	8	5.13	Función de temperatura.....	15
3.6	Ventilación	8	5.14	Función de ahorro.....	16
3.7	Deshumidificación.....	8	5.15	Función de seguridad infantil.....	16
3.8	Descripción de las placas de características.....	8	5.16	Activación/desactivación de la función Conectividad	16
4	Montaje	10	5.17	Función de ahorro energético.....	16
4.1	Dimensiones del control por cable	10	5.18	Función recordatorio lavado de filtros	17
4.2	Instalar la caja de conexión	10	5.19	Función Quiet	18
4.3	Interrupción del suministro de corriente	11	5.20	Función ultra-secado	18
4.4	Instalación del control por cable	11	5.21	Activación/desactivación de la función de memoria	18
4.5	Volver a establecer el suministro de corriente	12	5.22	Selección de grados centígrados o fahrenheit.....	18
			5.23	Consulte temperatura ambiente	18
			5.24	Acceso a funciones complementarias	19
			5.25	Salir de la interfaz de funciones complementarias	20
			6	Cuidado y mantenimiento	20
			6.1	Mantenimiento	20
			6.2	Cuidado del producto.....	20
			6.3	Limpieza de la unidad interior.....	20

Contenido

6.4	Limpieza de la unidad exterior.....	20
6.5	Limpieza del control por cable.....	20
6.6	Limpieza del filtro de aire de la unidad interior conducto	21
7	Puesta fuera de servicio	21
7.1	Puesta fuera de funcionamiento temporal del producto	21
7.2	Puesta fuera de funcionamiento definitiva del producto.....	21
8	Reciclaje y eliminación	21
9	Garantía y servicio de atención al cliente.....	22
9.1	Garantía	22
9.2	Servicio de Asistencia Técnica	22
Anexo	23
A	Solución de averías	23
	Índice de palabras clave	25

1 Seguridad

1.1 Advertencias relativas a la operación

Clasificación de las advertencias relativas a la manipulación

Las advertencias relativas a la manipulación se clasifican con signos de advertencia e indicaciones de aviso de acuerdo con la gravedad de los posibles peligros:

Signos de advertencia e indicaciones de aviso



Peligro

Peligro de muerte inminente o peligro de lesiones graves



Peligro

Peligro de muerte por electrocución



Advertencia

peligro de lesiones leves



Atención

Riesgo de daños materiales o daños al medio ambiente

1.2 Utilización adecuada

Su uso incorrecto o utilización inadecuada puede dar lugar a situaciones de peligro mortal o de lesiones para el usuario o para terceros, así como pro-

vocar daños en el producto u otros bienes materiales.

El producto está diseñado para la climatización de estancias de viviendas y oficinas.

La utilización adecuada implica:

- Tenga en cuenta las instrucciones de funcionamiento adjuntas del producto y de todos los demás componentes de la instalación.
- Cumplir todas las condiciones de inspección y mantenimiento recogidas en las instrucciones.

Este producto puede ser utilizado por niños a partir de 8 años, así como por personas con capacidades físicas, sensoriales o mentales disminuidas o con falta de experiencia y conocimientos, si son vigilados o han sido instruidos respecto al uso seguro del aparato y comprenden los peligros derivados del mismo. No deje que los niños jueguen con el producto. No permita que los niños efectúen la limpieza y el mantenimiento sin vigilancia.

Una utilización que no se corresponda con o que vaya más allá de lo descrito en las presentes instrucciones se considera inadecuada. También se considera inadecuada

1 Seguridad

cualquier utilización directamente comercial o industrial. Cualquier utilización para la conservación de alimentos, plantas o cualquier alimento perecedero también se considera inadecuada.

¡Atención!

Se prohíbe todo uso abusivo del producto.

1.3 Indicaciones generales de seguridad

1.3.1 Peligro de muerte por modificaciones en el aparato o en el entorno del mismo

- ▶ No retire, puentee ni bloquee ningún dispositivo de seguridad.
- ▶ No manipule los dispositivos de seguridad.
- ▶ No rompa ni retire ningún precinto de las piezas.
- ▶ No efectúe modificación alguna:
 - en el producto
 - en los conductos de agua y corriente eléctrica
 - en la válvula de seguridad
 - en las tuberías de desagüe
 - en las entradas de aire y las salidas de aire
 - en las tuberías de suministro de aire y evacuación de aire

- en elementos estructurales que puedan afectar a la seguridad del aparato

1.3.2 Peligro por un uso incorrecto

El uso incorrecto puede poner en peligro tanto a usted como a otras personas y ocasionar daños materiales.

- ▶ Lea atentamente las presentes instrucciones y toda la documentación adicional, especialmente el capítulo "Seguridad" y las notas de advertencia.
- ▶ Realice solo aquellas operaciones a las que se refieren las presentes instrucciones de funcionamiento.

1.3.3 Peligro de lesiones y riesgo de daños materiales por la realización incorrecta de los trabajos de mantenimiento y reparación o por su omisión

- ▶ Nunca intente realizar usted mismo trabajos de mantenimiento o de reparación en el aparato.
- ▶ Encargue a un profesional autorizado que repare las averías y los daños de inmediato.



- ▶ Respetar los intervalos de mantenimiento especificados.

1.3.4 Peligro de muerte por electrocución

- ▶ No utilice el producto con las manos mojadas o húmedas.

1.3.5 Peligro de lesiones debido al refrigerante

El refrigerante que sale puede provocar lesiones oculares graves y la falta de oxígeno en el lugar de instalación.

- ▶ No dañe ningún componente del aparato que contenga refrigerante.
- ▶ Procure no dañar los cables del aparato de climatización con objetos puntiagudos, no aplastarlos ni torcerlos.
- ▶ En caso de fuga de refrigerante, informe a un profesional autorizado para que elimine la fuga.
- ▶ En caso de que el refrigerante entre en contacto con sus ojos, busque de inmediato a un médico.
- ▶ Cuando utilice refrigerante, utilice guantes de protección.

1.3.6 Peligro de lesiones debido al ventilador

La elevada velocidad del ventilador puede provocar lesiones.



- ▶ No meta nunca sus dedos u otros objetos en las entradas y salidas de aire o entre las láminas cuando el producto está en funcionamiento.

1.3.7 Peligro de incendio a causa de llamas abiertas o gases inflamables

- ▶ No coloque ninguna fuente de calor con llama abierta en la corriente de aire del aparato.
- ▶ No utilice ningún aerosol ni ningún otro gas inflamable cerca del aparato de climatización.

1.3.8 Peligro para la salud debido a la corriente de aire directa

- ▶ No oriente la corriente de aire directamente hacia personas, en especial, a niños o personas con discapacidad o personas mayores.

1.3.9 Riesgo de daños medioambientales por refrigerante

El producto contiene un refrigerante que no debe verterse a la atmósfera.

- ▶ Asegúrese de que, al trabajar con refrigerantes, un profesional autorizado realice el mantenimiento del producto y efectúe el reciclaje o la elimi-



1 Seguridad

nación tras la puesta fuera de servicio.

1.3.10 Riesgo de averías o funcionamiento erróneo

- ▶ No coloque ningún objeto sobre o cerca de la unidad exterior.



Observaciones sobre la documentación 2

2 Observaciones sobre la documentación

2.1 Consulta de la documentación adicional

- ▶ Es imprescindible tener en cuenta todas las instrucciones de funcionamiento suministradas junto con los componentes de la instalación.

2.2 Conservación de la documentación

- ▶ Conservar estas instrucciones y toda la demás documentación de validez paralela para su uso posterior.

2.3 Validez de las instrucciones

Estas instrucciones son válidas únicamente para los siguientes productos:

Aparato - Referencia del artículo

Set SDH 19-050 IDN	0010025437
Set SDH 19-070 IDN	0010025438
Set SDH 19-085 IDN	0010025439
Set SDH 19-100 IDN	0010025440
Set SDH 19-140 IDN	0010026759
Unidad exterior SDH 19-050 IKDNO	0010022875
Unidad exterior SDH 19-070 IKDNO	0010022876
Unidad exterior SDH 19-085 IKDNO	0010022877
Unidad exterior SDH 19-100 IKDNO	0010022878
Unidad exterior SDH 19-140 IKDNO	0010022879
Unidad exterior SDH 19-140T IKDNO	0010022880
Unidad interior SDH 19-050 IDNI	0010025371
Unidad interior SDH 19-070 IDNI	0010025372
Unidad interior SDH 19-085 IDNI	0010025373

Unidad interior SDH 19-100 IDNI	0010025374
Unidad interior SDH 19-140 IDNI	0010025375

3 Descripción del aparato

3.1 Estructura del producto conducto

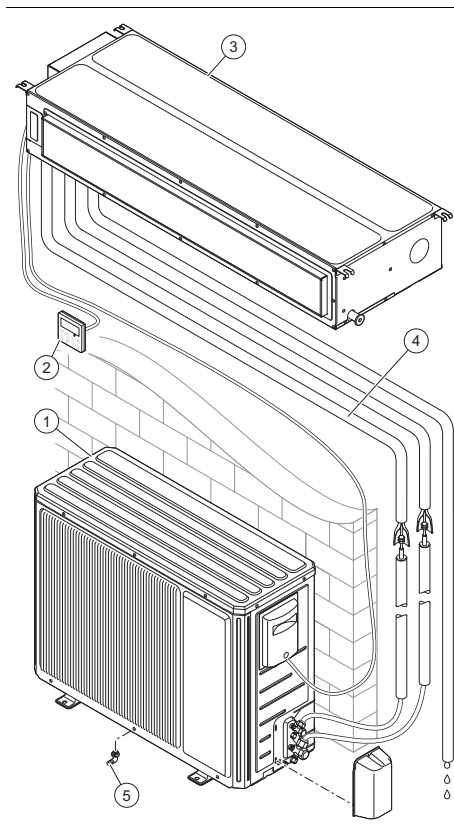

- | | | | |
|---|--------------------------|---|----------------------------------|
| 1 | Unidad exterior | 4 | Conexiones y tuberías |
| 2 | Control por cable | 5 | Tubo de desagüe para condensados |
| 3 | Unidad interior conducto | | |

3 Descripción del aparato

3.2 Estructura del control por cable 3.5 Refrigeración

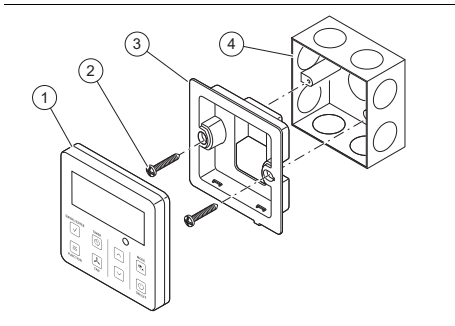

- | | |
|---|--|
| 1 Control por cable | 4 Caja de conexiones para instalaciones dentro de la pared (no provista) |
| 2 Tornillos | |
| 3 Soporte de instalación de control por cable | |

3.3 Función principal

El control por cable controla la instalación de calefacción, la refrigeración y la ventilación.

El control por cable cuenta con una función de temporización (programador) para la conexión y desconexión de la unidad interior.

3.4 Calefacción

La sonda de temperatura de ambiente mide la temperatura ambiente. Si la temperatura ambiente es inferior a la temperatura deseada, el regulador activa la calefacción.

En el modo calefacción, la unidad interior aumenta la temperatura de la estancia en la que está instalada.

La sonda de temperatura de ambiente mide la temperatura ambiente. Si la temperatura ambiente supera la temperatura deseada, el regulador activa la refrigeración.

En el modo refrigeración, la unidad interior reduce la temperatura de la estancia en la que está instalada.

3.6 Ventilación

Con ayuda del control por cable, se puede activar la ventilación para permitir que circule el aire, pero sin modificar la temperatura del aire de la estancia en la que está instalado el producto.

En el modo ventilación no se puede ajustar la temperatura.

3.7 Deshumidificación

En el modo deshumidificación, la unidad interior reduce la humedad ambiental de la estancia en la que está instalada.

En el modo deshumidificación no se puede ajustar la velocidad del ventilador. El ventilador funciona con el número de revoluciones mínimo.

3.8 Descripción de las placas de características

3.8.1 Descripción de la placa de características de la unidad interior

En la placa de características se especifican los siguientes datos:

Abreviatura/símbolo	Descripción
	Leer las instrucciones
SDH...	Nomenclatura del producto
Air Conditioning - Indoor unit	Descripción del aparato

Descripción del aparato 3

Abreviatura/símbolo	Descripción
COOLING - Rated capacity kW	Contenido nominal en el modo refrigeración
HEATING - Rated capacity kW	Contenido nominal en el modo calefacción
Max power input W	Consumo máximo
IP	Tipo de protección (polvo, salpicaduras de agua)
220-240 V ~ / 50 Hz / monofásico	Conexión eléctrica - Tensión - Frecuencia - Fase
Operating pressure Hi P MPa	Sobrepresión de servicio admisible lado alta presión
Operating pressure Lo P MPa	Sobrepresión de servicio admisible lado baja presión
NET WEIGHT kg	Peso neto
	El producto contiene un fluido inflamable (grupo de seguridad A2).

3.8.2 Descripción de la placa de características de la unidad exterior

En la placa de características se especifican los siguientes datos:

Abreviatura/símbolo	Descripción
SDH...	Nomenclatura del producto
Air Conditioning - Outdoor unit	Descripción del aparato
COOLING - Rated capacity kW	Contenido nominal en el modo refrigeración
HEATING - Rated capacity kW	Contenido nominal en el modo calefacción
Max power consumption W	Consumo máximo

Abreviatura/símbolo	Descripción
IP	Tipo de protección (polvo, salpicaduras de agua)
220-240 V ~ / 50 Hz / monofásico	Conexión eléctrica - Tensión - Frecuencia - Fase
Refrigerant	Tipo de refrigerante
kg	Peso de la carga de refrigerante en el producto
GWP en tCO2	Índice GWP
Operating pressure Hi P MPa	Sobrepresión de servicio admisible lado alta presión
Operating pressure Lo P MPa	Sobrepresión de servicio admisible lado baja presión
NET WEIGHT kg	Peso neto
	El producto contiene un fluido inflamable (grupo de seguridad A2).

3.8.3 Homologación CE



Con la homologación CE se certifica que los aparatos cumplen los requisitos básicos de las directivas aplicables conforme figura en la placa de características.

Puede solicitar la declaración de conformidad al fabricante.

4 Montaje

3.8.4 Ficha técnica para el llenado de refrigerante en el producto

Contains fluorinated greenhouse gases	
R32 GWP:675	① = <input type="text"/> kg
	② = <input type="text"/> kg
	① + ② = <input type="text"/> kg
	GWP × kg 1000 = <input type="text"/> tCO ₂ eq

1. Carga de refrigerante de fábrica del producto: véase la placa de características de la unidad.
2. Cantidad de refrigerante adicional cargada en campo.
3. Carga total de refrigerante.
4. Emisiones de gas de efecto invernadero de la carga total de refrigerante expresadas en toneladas de CO₂ equivalentes (redondeado hasta 2 decimales).
5. Unidad exterior.
6. Botella de refrigerante y llave de carga.

El producto ya contiene un llenado de refrigerante en la unidad exterior. La ficha técnica ofrece especificaciones para el llenado de refrigerante en el producto.

El instalador debe rellenar la ficha técnica con los datos relativos al llenado de refrigerante una vez ha concluido la instalación.

4 Montaje

Todas las dimensiones en las figuras se expresan en milímetros (mm).

4.1 Dimensiones del control por cable

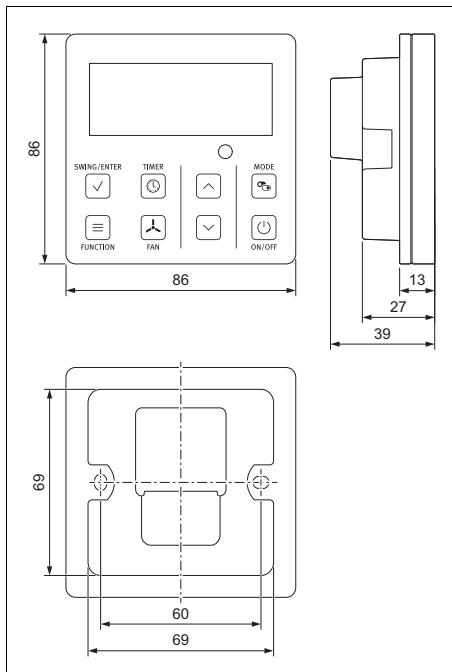

Dimensiones del control por cable.

4.2 Instalar la caja de conexión

1. Elija una caja de conexión que sea compatible con las dimensiones del control por cable.
2. Compruebe si la caja de conexión es compatible con el control por cable.
 - La caja de conexión debe estar integrada completamente en la pared.
3. Coloque la caja de conexión en la estancia en la que se encuentra la unidad interior.

4.3 Interrupción del suministro de corriente

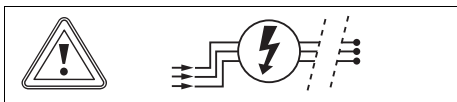

- ▶ Interrumpa el suministro de corriente antes de establecer las conexiones eléctricas.

4.4 Instalación del control por cable

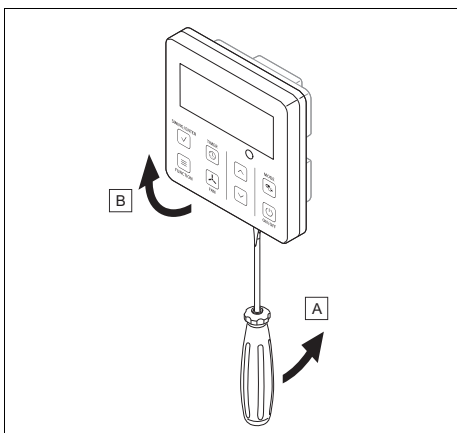

1. Abra la carcasa del control, presionando las pestañas situadas en la parte inferior ayudándose de un destornillador.

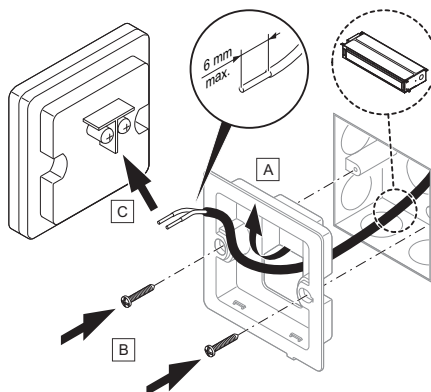

2. Extraiga el cable de par trenzado blindado de 2 núcleos dentro de la pared del orificio de instalación, pase el cable a través del orificio de conexión en la parte posterior del soporte de instalación del control por cable.

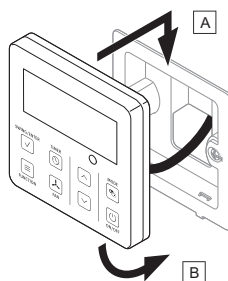

3. Cierre la carcasa enganchando las pestañas situadas en la parte superior e inferior de la carcasa, siguiendo el ejemplo de las imágenes.

5 Funcionamiento

4.5 Volver a establecer el suministro de corriente

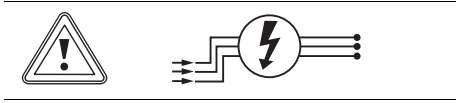

- Vuelva a conectar el suministro eléctrico.

5 Funcionamiento

5.1 Rango de temperatura para el funcionamiento

El rendimiento del aparato de climatización varía en función de la temperatura de servicio de la unidad exterior.

	Refrigeración	Calefacción
Exterior	-20 ... 48 °C	-20 ... 24 °C
Interior	16 ... 30 °C	16 ... 30 °C

5.2 Elementos del control por cable

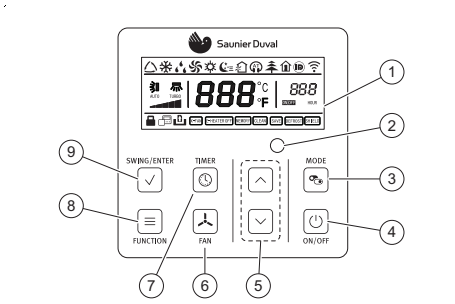

- 1 Pantalla del control por cable
- 2 Receptor de señales auxiliar
- 3 Botón de selección del modo de funcionamiento (Mode)
- 4 Botón de encendido/apagado (On/Off)
- 5 Botones de ajuste de selección
- 6 Botón de ajuste de velocidad del ventilador

- 7 Botón de modo temporizador (Timer)
- 8 Botón de selección de funciones adicionales

- 9 Botón de función de distribución de aire (Swing), y botón de validación de función seleccionada (Enter)

5.3 On/off

1. Presione el botón On/off para encender el control por cable y la unidad interior. El visor del control por cable se iluminará y mostrará la temperatura de ajuste, y los diferentes iconos en base a su configuración.
2. Presione On/off nuevamente para detener el funcionamiento del aire acondicionado. El visor del control por cable solo muestra la temperatura de configuración.

5.4 Modo de funcionamiento

- Pulse el botón Mode para cambiar de modo de funcionamiento y seleccionar. El modo de funcionamiento se mostrará en la pantalla en el siguiente orden:

- ◁ Modo automático:
- ◁ Modo refrigeración:
- ◁ Modo calefacción:
- ◁ Modo ventilación:
- ◁ Modo deshumidificación:



Indicación

Si el aparato funciona durante mucho tiempo con alta humedad ambiental en el modo refrigeración, la rejilla de salida puede gotear.

5.5 Ajuste de la velocidad del ventilador

Con la unidad encendida, presione el botón FAN, la velocidad del ventilador cambiará circularmente de acuerdo con el siguiente orden, como se muestra a continuación.

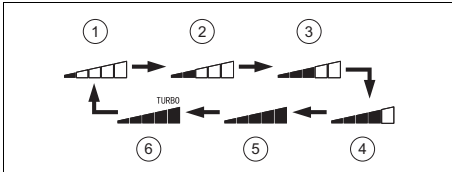

- | | |
|---------------------------------------|---------------------------------------|
| 1 Velocidad del ventilador baja | 4 Velocidad del ventilador medio alta |
| 2 Velocidad del ventilador medio baja | 5 Velocidad del ventilador alta |
| 3 Velocidad del ventilador media | 6 Velocidad del ventilador turbo |

En modo deshumidificación, el ventilador se establecerá automáticamente a baja velocidad y esta no podrá ser ajustada.

En modo ventilación y automático, la velocidad turbo no se podrá ser configurada.

5.5.1 Ajuste del modo ventilación

1. Encienda el aparato.
2. Pulse el botón Mode.
 - ◁ En la pantalla se muestran los diferentes modos de funcionamiento.
3. Seleccione el modo ventilación
4. Ajuste la temperatura deseada con los botones de ajuste de selección.
 - ◁ La temperatura se puede incrementar y reducir en intervalos de 1 °C.
5. Pulse el botón Fan para ajustar la velocidad del ventilador.
 - ◁ La velocidad del ventilador cambia con cada pulsación del botón Fan.

5.6 Funcionamiento automático

En el modo automático , el producto selecciona automáticamente en función de la temperatura ambiente el modo refrigeración o el modo calefacción .

- En el modo refrigeración , la temperatura deseada es de 25 °C.
- En el modo calefacción , la temperatura deseada es de 20 °C.

5.6.1 Ajuste del modo automático

1. Encienda el aparato.
2. Pulse el botón Mode.
 - ◁ En la pantalla se muestran los diferentes modos de funcionamiento.
3. Seleccione el modo automático .
 - ◁ La unidad interior regula automáticamente la velocidad de giro del ventilador en función de la temperatura ambiente.

5.7 Refrigeración

En el modo refrigeración, la unidad interior solo permite la refrigeración de la estancia.

5.7.1 Ajuste del modo refrigeración

1. Encienda el aparato.
2. Pulse el botón Mode.
 - ◁ En la pantalla se muestran los diferentes modos de funcionamiento.
3. Seleccione el modo refrigeración .
4. Ajuste la temperatura deseada con los botones de ajuste de selección.
 - ◁ La temperatura se puede incrementar y reducir en intervalos de 1 °C.
5. Ajuste las revoluciones del ventilador.

5 Funcionamiento

5.8 Modo deshumidificación

En el modo deshumidificación, la unidad interior reduce la humedad ambiental.

5.8.1 Ajuste del modo deshumidificación

1. Encienda el aparato.
2. Pulse el botón Mode.
 - ◁ En la pantalla se muestran los diferentes modos de funcionamiento.
3. Seleccione el modo deshumidificación .
4. Ajuste la temperatura deseada con los botones de ajuste de selección.
 - ◁ La temperatura se puede incrementar y reducir en intervalos de 1 °C.
 - ◁ La unidad interior selecciona la velocidad del ventilador mínima para optimizar la eficiencia del modo deshumidificación, y esta no puede ser modificada.

5.9 Modo calefacción

En el modo calefacción, la unidad interior se limita a calentar la estancia.

5.9.1 Ajuste del modo calefacción

1. Encienda el aparato.
2. Pulse el botón Mode.
 - ◁ En la pantalla se muestran los diferentes modos de funcionamiento.
3. Seleccione el modo calefacción .
4. Ajuste la temperatura deseada con los botones de ajuste de selección.
 - ◁ La temperatura se puede incrementar y reducir en intervalos de 1 °C.
5. Ajuste las revoluciones del ventilador.



5.10 Modo Sleep

Con la función Sleep  se puede adaptar la temperatura ambiente durante las horas de sueño. Si está ajustada la función Sleep, el sistema adapta automáticamente la temperatura.

En el modo refrigeración o deshumidificación, con el modo Sleep activado, la temperatura aumenta 1 °C en una hora y, después de 2 horas de funcionamiento, 2 °C y se mantiene en este valor.

En el modo calefacción, con el modo Sleep activado, la temperatura disminuye 1 °C en una hora y, después de 2 horas de funcionamiento, 2 °C y se mantiene en este valor.

5.10.1 Activación de la función Sleep

1. Para activar la función Sleep, con la unidad encendida, pulse el botón Function y seleccione la función . A continuación, pulse el botón Swing/Enter para activarlo.
2. Para desactivarla, con la función SLEEP en marcha, pulse el botón Function y seleccione de nuevo la función . A continuación, pulse el botón Swing/Enter para confirmar la desactivación de la función.



Indicación

La función Sleep será desactivada por defecto después de reiniciar la unidad.



Indicación

La función SLEEP no está disponible en modo ventilación.

5.11 Función TIMER

Con la función TIMER pueden ajustarse los tiempos de funcionamiento del producto. Esta función permite optimizar el consumo eléctrico.



Indicación

El rango de programación del temporizador es de 0,5 a 24 horas. Cada vez que presione los botones de ajuste de selección, el tiempo de configuración aumentará o disminuirá a intervalos de 0,5 horas. Mantenga presionados los botones y la unidad aumentará o disminuirá automáticamente 0,5 horas cada 0,3 segundos.

5.11.1 Ajuste de la función TIMER ON

1. Asegúrese de que la unidad interior está desconectada.
2. Pulse el botón TIMER .
3. En la pantalla del control por cable se verá xx.x, y los iconos ON y HOUR parpadeando simultáneamente.
4. Programe el tiempo de inicio deseado con los botones de ajuste de selección.
5. Pulse el botón TIMER para confirmar el tiempo de inicio.
6. Vuelva a pulsar el botón TIMER para desactivar la función.



Indicación

El temporizador de encendido solo se puede activar con el equipo apagado.

5.11.2 Ajuste de la función TIMER OFF

1. Asegúrese de que la unidad interior esté en funcionamiento y no este establecida ninguna programación de temporizador.
2. Pulse el botón TIMER .

3. En la pantalla del control por cable se verá xx.x , y los iconos OFF y HOUR parpadeando simultáneamente.
4. Programe la hora de desconexión deseada con los botones de ajuste de selección.
5. Pulse el botón TIMER para confirmar el tiempo de parada.
6. Vuelva a pulsar el botón TIMER para desactivar la función.



Indicación

El temporizador de apagado solo se puede activar con el equipo en funcionamiento.

5.12 Función turbo

La función turbo está disponible solo en modo refrigeración y en modo calefacción. Esto permite aumentar la potencia calorífica o refrigerante si fuera necesario.

5.12.1 Activación de la función turbo

1. Bajo el modo refrigeración o calefacción, presione el botón Function hasta que parpadee el icono de la función Turbo en la pantalla del control. Pulse el botón Swing/Enter para activar la función.
2. Una vez activada la función Turbo, esta puede desactivarse pulsando primero el botón Function hasta que parpadee el icono de la función Turbo en la pantalla del control, y después pulsando Swing/Enter.

5.13 Función de temperatura

Pulsando el botón Swing/Enter durante 5 segundos, entrará en la interfaz de consulta de temperatura.

En el área de temporizador se mostrará la temperatura ambiente seguida de dos dígitos: 01 o 02.

01 se refiere a temperatura exterior, y 02 representa la temperatura ambiente interior.

5 Funcionamiento

Pulse el botón MODE para cambiar entre los dos tipos.

Pulse cualquier otro botón excepto el botón MODE y saldrá de la pantalla de consulta.

Si no se realiza ninguna operación en 20 segundos, la unidad saldrá automáticamente de esta función.

Si la unidad no está conectada con el sensor de temperatura ambiente, después de 12 horas encendida, la pantalla del sensor de temperatura ambiente será bloqueada.

5.14 Función de ahorro

Con la función de ahorro, la temperatura se fija automáticamente a 8 °C en el modo calefacción y a 27 °C en el modo refrigeración.

5.14.1 Activación/desactivación de la función de ahorro

1. Seleccione el modo refrigeración o el modo calefacción.
2. Mantenga pulsadas simultáneamente **TEMP** y **CLOCK** para activar la función.
 - ◁ En el modo calefacción, aparece el símbolo  en la pantalla.
 - ◁ En el modo refrigeración aparece SE en la pantalla.
3. Repita el proceso para desactivar la función.

5.15 Función de seguridad infantil

Con la función de seguridad infantil  se puede bloquear el mando a distancia.

5.15.1 Activación/desactivación de la función de seguridad infantil

1. Pulse simultáneamente los botones de ajuste de selección.
 - ◁ En la pantalla del mando a distancia aparece el indicador . El seguro para niños está activado.

2. Pulse de nuevo simultáneamente los botones de ajuste de selección para desactivar la función.

5.16 Activación/desactivación de la función Conectividad

- ▶ Pulse **MODE** y **TURBO** para activar o desactivar la función conectividad.



Indicación

Esta función solo puede ser utilizada con el correspondiente accesorio para activar la conectividad.

5.17 Función de ahorro energético

Esta función hace que la unidad funcione en un rango de temperatura más ajustado, recortando los límites de la temperatura programada en el modo refrigeración (COOL) o calefacción (HEAT).

5.17.1 Activación/desactivación de la función ahorro energético

1. Con la unidad apagada, presione los botones **TIMER** y  simultáneamente durante 5 segundos para entrar en la configuración del modo ahorro de energía, y a continuación se visualizará el icono **SAVE** y el icono de modo refrigeración (COOL).
2. Presione los botones de ajuste de selección para seleccionar el valor de temperatura en modo refrigeración (COOL).
3. Pulse el botón **Mode** para pasar al modo calefacción (HEAT).
4. Presione los botones de ajuste de selección para seleccionar el valor de temperatura en modo calefacción (HEAT).
5. A continuación pulse el botón **SWING/ENTER** para confirmar su configuración.
6. Para cancelar esta función, con la unidad apagada, presione los botones **TI-**

Funcionamiento 5

MER y  simultáneamente durante 5 segundos.

5.18 Función recordatorio lavado de filtros

Con la función recordatorio lavado de filtros la unidad contará las horas en funcionamiento y le recordará cuando debe limpiar los filtros.



5.18.1 Activación/desactivación de la función recordatorio lavado de filtros

1. Cuando la unidad está encendida, pulse Function para programar la función recordatorio de lavado de filtros hasta que parpadee el icono  en la pantalla del control por cable.
2. El ajuste de nivel de polución se mostrará en el área del temporizador en base al número de horas en funcionamiento acumuladas.

Funcionamiento acumulado (horas)	Nivel de polución	Funcionamiento acumulado (horas)	Nivel de polución
100	30	3400	25
200	31	3800	26
300	32	4200	27
400	33	4600	28
500	34	5000	29
600	35	5500	10
700	36	6000	11
800	37	6500	12
900	38	7000	13
1000	39	7500	14
1400	20	8000	15
1800	21	8500	16
2200	22	9000	17
2600	23	9500	18
3000	24	10000	19

3. Pulse los botones de ajuste de selección para seleccionar el nivel de contaminación y pulse Swing/Enter para

activar la función recordatorio de lavado de filtros.

4. Durante el ajuste de la función, dos números se muestran en el área de temporizador. El primer número representa el nivel de contaminación. El segundo número muestra el tiempo acumulado de funcionamiento del ventilador interior. Hay cuatro estados en total:
 - ◁ No hay ajuste de la función de filtro (en el área de temporizador se muestra "00")
 - ◁ Cuando el filtro llega a a nivel bajo de contaminación, "1" se mostrará en primer lugar. Cuando "0" aparece en segundo lugar, la acumulación de horas de funcionamiento alcanza 5500 horas. Cada aumento del número significa otras 500 horas de acumulación. Cuando el "9" aparece, significa que el tiempo de funcionamiento alcanza 10000 horas.
 - ◁ Cuando el filtro llega a nivel medio de contaminación, el número "2" aparecerá en el primer lugar. Cuando "0" aparece en segundo lugar, la hora de funcionamiento acumulado alcanza 1400 horas. Cada aumento del número significa otras 400 horas acumuladas.
 - ◁ Cuando el "9" aparece, significa que la hora de servicio llega a 5000 horas.
5. Una vez activada la función , esta puede desactivarse pulsando primero el botón Function hasta que parpadee el icono de la función  en la pantalla del control, y después pulse los botones de ajuste de selección hasta que "00" se muestre en el área del temporizador. A continuación, pulse el botón Swing/Enter para cancelar esta función.

5 Funcionamiento

5.19 Función Quiet

Con la función Quiet reduce el nivel sonoro al cambiar la frecuencia y la velocidad del ventilador de la unidad.

La función Quiet no está disponible en los modos ventilación (Fan) y deshumidificación (Dry).



5.19.1 Activación/desactivación de la función Quiet

1. pulse el botón Function hasta que parpadee el icono de la función Quiet en la pantalla del control.
2. Pulse el botón Swing/Enter para activar la función de Quiet.
3. Para desactivar esta función pulse primero el botón Function hasta que parpadee el icono de la función Quiet en la pantalla del control, y después pulsando Swing/Enter.



5.20 Función ultra-secado

La función ultra-secado (Ultra-dry) ayuda a eliminar la humedad adicional en el ambiente.

5.20.1 Activación/desactivación de la función Ultra-dry

1. En modo deshumidificación (Dry), cuando la temperatura ambiente es de 16 °C, pulse el botón  dos veces y la temperatura de ajuste se cambiará a 12 °C. En este momento, la unidad entrará en la función ULTRA-DRY.
2. Cuando la función Ultra-dry está activada, esta se puede cancelar pulsando el botón  o el botón MODE para cambiar el modo.

5.21 Activación/desactivación de la función de memoria

1. Cuando la unidad está apagada, pulse el botón Mode y el botón  al mismo tiempo durante 5 segundos para activar el modo de memoria (Memory). En el modo memoria, se mostrará el indicador en la pantalla del control por cable. Si esta función no se programa, la unidad se apagará por completo cuando haya una caída de corriente y después de su recuperación.
2. Si la función de memoria está activada, el control por cable reanudará su estado de funcionamiento original después de recuperarse la alimentación.
3. Se tardará aproximadamente 5 segundos en guardar toda la información de la programación establecida. Por lo tanto, no corte la alimentación en este momento, o los datos no se guardarán.
4. Vuelva a pulsar el botón Mode y el botón  al mismo tiempo durante 5 segundos para desactivar esta función.

5.22 Selección de grados centígrados o fahrenheit

- Con la unidad apagada, presione los botones MODE y  al mismo tiempo durante 5 segundos, y la pantalla del control por cable cambiará las escalas centígrada y fahrenheit alternativamente.

5.23 Consulte temperatura ambiente

1. En el área de temporizador se mostrará la temperatura ambiente seguida de dos dígitos: 01 o 02. 01 se refiere a temperatura exterior y 02 representa la temperatura ambiente interior.
2. Pulse el botón MODE para cambiar entre los dos tipos.

3. Pulse cualquier otro botón excepto el botón MODE y saldrá de la pantalla de consulta.
4. Si no se realiza ninguna operación en 20 segundos, la unidad saldrá automáticamente de esta función.

5.24 Acceso a funciones complementarias

1. Con la unidad apagada, presione los botones Function y Timer simultáneamente durante 5 segundos para ir al menú de funciones complementarias.
2. Presione el botón Mode para ajustar los elementos de configuración (de "00" a "12") y presione los botones de ajuste de selección para establecer el valor elegido para cada función.



Indicación

Las funciones "09" y "10" no están disponibles para este modelo.

5.24.1 Ajuste del sensor de temperatura ambiente ("00")

1. Pulse el botón de Mode para seleccionar "05" en la zona de visualización de temperatura de la pantalla del control por cable.
2. Presione los botones de ajuste de selección para escoger el estado de configuración que se muestra en la zona del temporizador:
 - ◁ 01: el sensor de temperatura ambiente interior está en el aparato.
 - ◁ 02: el sensor de temperatura ambiente interior está en el control por cable.
 - ◁ 03: Seleccione el sensor de temperatura en el aparato en modo de refrigeración, deshumidificación y ventilación; Seleccione el sensor de temperatura en el control por cable en modo calefacción y automático.

5.24.2 Prevención de aire frío - Parada del ventilador interior ("05")

1. Pulse el botón de Mode para seleccionar "05" en la zona de visualización de temperatura de la pantalla del control por cable.
2. Con los botones de ajuste de selección elija la opción 00 o 01:
 - ◁ 00: Al detener su funcionamiento, la unidad interior soplará el calor residual durante 60 segundos y luego se detendrá.
 - ◁ 01: Una vez alcanzada la temperatura establecida, la unidad interior expulsará el calor residual durante 10 segundos y luego el ventilador de la unidad interior se detendrá tanto en modo calefacción como en refrigeración.

5.24.3 Modo de bajo consumo ("07")

1. Pulse el botón de Mode para seleccionar "07" en la zona de visualización de temperatura de la pantalla del control por cable.
2. Con los botones de ajuste de selección elija la opción 00 para activar el modo de bajo consumo de energía o la opción 01 para desactivarlo.

5.24.4 Contacto On-Off ("08")

1. Pulse el botón de Mode para seleccionar "08" en la zona de visualización de temperatura de la pantalla del control por cable.
2. Con los botones de ajuste de selección elija la opción 00 para desactivar la función de contacto On-Off o 01 para habilitarla.

6 Cuidado y mantenimiento

5.24.5 Compensación del sensor de temperatura en el retorno de aire ("12")

1. Pulse el botón de Mode para seleccionar "12" en la zona de visualización de temperatura de la pantalla del control por cable.
2. Con los botones de ajuste de selección elija entre las siguientes opciones:

00	Compensación de 0°C
01	Compensación de 1°C
02	Compensación de 2°C
03	Compensación de 3°C
04	Compensación de 4°C
05	Compensación de 5°C
06	Compensación de 6°C
07	Compensación de 7°C
08	Compensación de 8°C
09	Compensación de 9°C
10	Compensación de 10°C
11	Compensación de 11°C
12	Compensación de 12°C
13	Compensación de 13°C
14	Compensación de 14°C
15	Compensación de 15°C
16	Compensación de 16°C

5.25 Salir de la interfaz de funciones complementarias

1. Presionando el botón Swing/Enter para implementar los cambios realizados, saldrá automáticamente de la interfaz de funciones complementarias.
2. Si el botón Swing/Enter no se presiona y no hay interacción con el control durante más de 20 segundos, el sistema volverá automáticamente a la interfaz de estado de apagado y las nuevas configuraciones no se guardarán.

6 Cuidado y mantenimiento

6.1 Mantenimiento

Condición previa para una operatividad permanente y fiable, y una larga vida útil es la revisión y el mantenimiento anual del producto a cargo de un profesional autorizado.

6.2 Cuidado del producto

- ▶ Limpie el revestimiento con un paño húmedo y un poco de jabón que no contenga disolventes.
- ▶ No utilizar aerosoles, productos abrasivos, abrillantadores ni productos de limpieza que contengan disolvente o cloro.

6.3 Limpieza de la unidad interior

1. Limpie el revestimiento de la unidad interior con un paño suave y seco.
2. En caso de suciedad persistente, limpie el revestimiento con agua y un producto de limpieza neutro.
 - Mantenga el interior de la unidad interior libre de productos de limpieza.

6.4 Limpieza de la unidad exterior

1. Limpie el revestimiento de la unidad exterior con un paño seco.
2. Retire la suciedad de la superficie de la entrada de aire.
3. Si la unidad exterior se encuentra en un entorno polvoriento, limpie con regularidad las láminas del intercambiador de calor con un cepillo suave.

6.5 Limpieza del control por cable

- ▶ Limpie el control por cable únicamente con un paño seco.

Puesta fuera de servicio 7

6.6 Limpieza del filtro de aire de la unidad interior conducto



Peligro

¡Peligro de daños materiales y funcionamiento erróneo!

Poner en marcha la unidad interior conducto con filtros de aire sucios puede provocar un funcionamiento erróneo y daños en el producto. Un filtro de aire sucio reduce el rendimiento del conducto.

- ▶ Adapte el intervalo de limpieza del filtro de aire según las condiciones ambiente y de uso (mínimo una vez al mes).
- ▶ Como mínimo, limpie los filtros de aire cada dos semanas, si realiza un uso intenso del producto.

1. Los filtros pueden extraerse y volver a insertarse por los laterales de la unidad interior conducto, ya que tienen dos carriles por los que se pueden desplazar. Suéltelos periódicamente de la unidad para proceder a su limpieza.

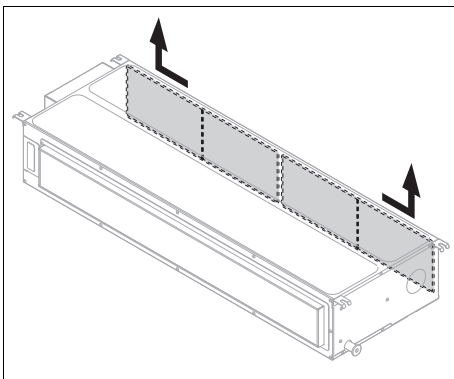

2. Limpie el filtro de aire utilizando una aspiradora o lavándolo con agua fría.

3. Antes de volver a montar el filtro en el interior de la rejilla, asegúrese de que está limpio y completamente seco.
4. Si el filtro está deteriorado, cámbielo.
5. Para el montaje del filtro, proceda en el orden inverso.

7 Puesta fuera de servicio

7.1 Puesta fuera de funcionamiento temporal del producto

- ▶ Pulse la tecla de encendido/apagado.
 - ◁ La pantalla se apaga.

7.2 Puesta fuera de funcionamiento definitiva del producto

- ▶ Encárguele a un instalador que ponga el producto definitivamente fuera de servicio. Recorra para ello a un profesional autorizado.

7.2.1 Desechar correctamente el refrigerante

El producto contiene refrigerante R32 que está prohibido liberarse en la atmósfera.

- ▶ Encargue siempre la eliminación del refrigerante a un instalador autorizado.

8 Reciclaje y eliminación

- ▶ Encargue la eliminación del embalaje al profesional autorizado que ha llevado a cabo la instalación del producto.



■ Si el producto está identificado con este símbolo:

- ▶ En ese caso, no deseche el producto junto con los residuos domésticos.
- ▶ En lugar de ello, hágalo llegar a un punto de recogida de residuos de aparatos eléctricos o electrónicos usados.

9 Garantía y servicio de atención al cliente



■ Si el producto tiene pilas marcadas con este símbolo, significa que estas pueden contener sustancias nocivas para la salud y el medio ambiente.

- ▶ En tal caso, deberá desechar las pilas en un punto de recogida de pilas.

9 Garantía y servicio de atención al cliente

9.1 Garantía

Consulte la información relativa a la garantía del fabricante en la dirección de contacto indicada al dorso.

9.2 Servicio de Asistencia Técnica

Los datos de contacto de nuestro Servicio de Asistencia Técnica se encuentran al dorso o en nuestro sitio web.

Anexo

A Solución de averías

Problema	Posibles causas	Solución
El sistema no arranca inmediatamente	El sistema no arranca de forma inmediata después de una desconexión.	Por protección el equipo permanecerá parado al menos durante 3 min. después de cada parada. Vuelva a activarlo transcurrido este tiempo.
	El circuito de protección se activa para proteger el producto cuando se desenchufa el conector de la toma de corriente y se vuelve a enchufar directamente.	
El sistema no funciona (el ventilador no se enciende)	El cable de conexión a red no está conectado	Enchufe el conector en la toma de corriente y active la unidad interior.
	La corriente falla	Vuelva a conectar el suministro de corriente de la instalación.
	El fusible está defectuoso	Avise a un profesional autorizado.
Refrigeración o calefacción insuficiente	Puertas y/o ventanas abiertas	Cierre las puertas y/o ventanas.
	La fuente de calor se encuentra en la estancia (hay demasiadas personas en la estancia)	Si es posible, retire la fuente de calor.
	El termostato está ajustado a una temperatura demasiado alta en el modo refrigeración	Ajuste la temperatura de forma óptima.
	El termostato está ajustado a una temperatura demasiado baja en el modo calefacción	Ajuste la temperatura de forma óptima.
	El filtro de aire está sucio u obstruido	Limpie el filtro de aire.
	Obstáculo delante de la entrada o salida del aire	Retire el obstáculo para permitir una buena circulación de aire.
	La temperatura ambiente no alcanzó el nivel determinado	Espere un momento.
	Radiación solar directa por la ventana mientras el producto funciona en el modo refrigeración	Proteja la unidad interior contra la radiación solar (p. ej., colocar una cortina, cerrar persianas...).
Emisiones de ruido	Es posible escuchar crujidos durante el funcionamiento o con la unidad desconectada. Durante los primeros 2 - 3 minutos, el ruido es muy fuerte.	La causa de este crujido es la circulación del refrigerante por la unidad. El ruido no advierte de un funcionamiento erróneo.
	Durante el funcionamiento del sistema se escucha un chasquido	La causa de este ruido son los cambios de temperatura y la consiguiente dilatación o contracción del contenedor. El ruido no advierte de un funcionamiento erróneo.
	La suciedad de los filtros de aire puede provocar un ruido de aire fuerte durante el funcionamiento del sistema	Limpie a fondo los filtros de aire.

Anexo

Problema	Posibles causas	Solución
Formación de olores	El sistema hace circular los olores en el aire de la habitación (olor de cigarrillos o muebles)	Ninguna medida correctiva
Formación de niebla o vapor	En modo calefacción o a bajas temperaturas, la unidad exterior puede generar vapor en durante el proceso de desescarche.	Ninguna medida correctiva

Índice de palabras clave

Índice de palabras clave

A

Ahorro energético.....	16
Ajuste del modo automático.....	13
Ajuste del modo calefacción.....	14
Ajuste del modo deshumidificación.....	14
Ajuste del modo refrigeración.....	13
Ajuste del modo ventilación.....	13
Aparato, desconexión.....	21

C

Calefacción.....	8
Consulta temperatura ambiente.....	18

D

definitivamente, poner fuera de servicio.....	21
Desactivar.....	21
Deshumidificación.....	8
Documentación.....	7

E

Eliminación.....	21
------------------	----

F

Función de ahorro.....	16
Función de ahorro energético.....	16
Función principal.....	8
Función TIMER.....	15
Función Wifi.....	16
funcionamiento.....	12

H

Homologación CE.....	9
----------------------	---

L

Limpieza de la unidad exterior.....	20
Limpieza de la unidad interior.....	20
Limpieza del control por cable.....	20

M

Mantenimiento.....	4
Modo Sleep.....	14

O

On/off.....	12
-------------	----

P

Pila.....	21
Puesta fuera de servicio, temporal.....	21

R

Reciclaje.....	21
Recordatorio lavado de filtros.....	17
Refrigeración.....	8

Refrigerante.....	5
-------------------	---

Reparación.....	4
-----------------	---

S

Seguro para niños.....	16
------------------------	----

Selección de grados centígrados o fahrenheit.....	18
---	----

Seleccione un modo de funcionamiento.....	12
---	----

U

Utilización adecuada.....	3
---------------------------	---

V

Ventilación.....	8
------------------	---

Publisher/manufacturer

SDECCI SAS

17, rue de la Petite Baratte – 44300 Nantes
Téléphone +33 24068 1010 – Fax +33 24068 1053

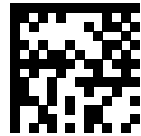

0020275947_00

0020275947_00 – 26.11.2018

Supplier

SAUNIER DUVAL DICOSA S.A.U.

Polígono Industrial Ugaldeguren III – Parcela 22
48170 Zamudio
Teléfono +3494 4896200 – Fax +3494 4896272
Atención al Cliente +34 902 455565 – Servicio Técnico Oficial +34
902 122202
www.saunierduval.es

Vaillant Group Italia S.p.A.

Via Benigno Crespi 70 – 20159 Milano
Tel. +39 02 697 121 – Fax +39 02 697 12500
Assistenza clienti 800 233 625
info@hermann-saunierduval.it – www.hermann-saunierduval.it

© These instructions, or parts thereof, are protected by copyright and may be reproduced or distributed only with the manufacturer's written consent.